



HOSHIZAKI

HNC-120BE-L-BH

Sushi display case, left-sided

SERIA PRODUKTU: HNC 120
NUMER ARTYKUŁU: S051-C175
KRAJ POCHODZENIA: JAPONIA

This Hoshizaki HNC-120BE-L-BH is a Sushi Case with condenser unit on the left (Left sided). It has a net volume of 42 ltr. and a cabinet width of 1200 mm. Equipped with a sliding door with 150mm height towards the operator, thermometer and lightweight ABS trays.

- Self contained unit.
- Refrigerated glass display
- Top glass angles down, allowing for plate space on top of units.
- Antiscattering film on glass.
- Condenser airflow is in the back and out the side.
- Large condenser face improves cooling performance.
- The tubular-shaped evaporator absorbs the heat continuously(no dripping).
- Solid food trays with radius groove to fit sushi foods.
- The elevated side wings of the trays allow more air circulation.
- Thermometer inside the cabinet.
- The sliding door and the ABS trays are easily disassembled and removed for daily cleaning.

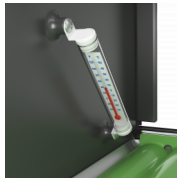

AKCESORIA W KOMPLECIE

Food mount (large) x 2, Food mount (small) x 1

OPCJONALNE DODATKI

N/A

OKRES GWARANCJI

2 lata na części zamienne i robociznę

OBUDOWA

Clear Glass, ABS Plastic, PVC Plastic

WNĘTRZE

Clear Glass, ABS Plastic, Stal nierdzewna

Rodzaj czynnika chłodniczego: R600a / Czynnik chłodniczy: 0,032 kg / Ekwiwalent CO₂: 0,096 kg / GWP: 3 GWP

WARUNKI PRACY

Temperatura otoczenia (minimalna): 10 °C, Temperatura otoczenia (maksymalna): 30 °C, Napięcie znamionowe: ±6%

CERTYFIKATY





HOSHIZAKI

HNC-120BE-L-BH

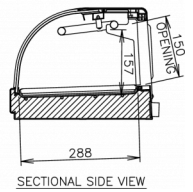
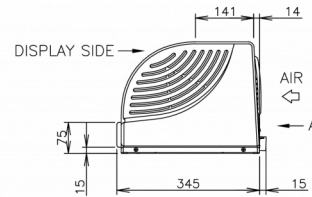
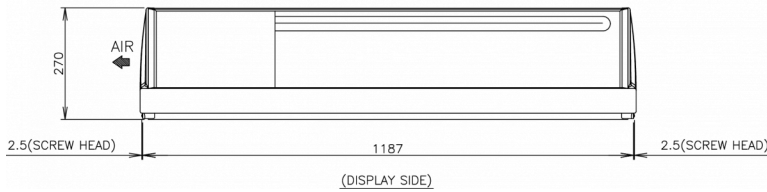
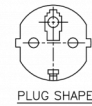
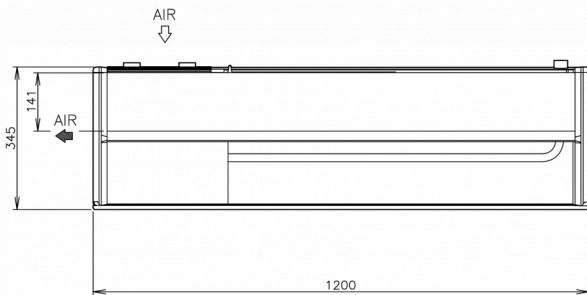
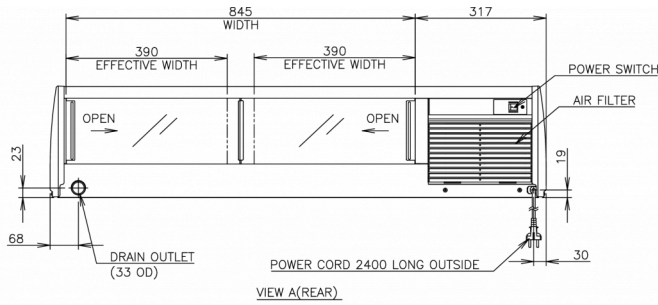

SPECYFIKACJA TECHNICZNA

System chłodzenia	Utrzymanie temperatury (6g)	Zasilanie	Zużycie energii	Odprowadzanie ciepła (UT 32° C, WT 21° C)
Built-in cooling system	5 °C	1/220 - 240V/50Hz	0,14 kW	0,41 kW

Objętość, netto	Wymiary wewnętrzne (szer. x gł. x wys.)	Kompresor	LED
42 l	845 mm x 288 mm x 157 mm	Left side	Not including LED

SPECYFIKACJA WYSYŁKI

Szerokość (w opakowaniu)	Głębokość (w opakowaniu)	Wysokość (w opakowaniu)	Objętość (w opakowaniu)	Waga brutto	Szerokość	Głębokość	Wysokość	Waga netto
1 280 mm	414 mm	517 mm	0,275 m ³	44 kg	1 200 mm	345 mm	270 mm	32 kg

Zastrzeżenie: Določeno vselkih starań, aby informacje zawarte w niniejszej karcie były dokładne w momencie publikacji. Hoshizaki Europe BV nie ponosi odpowiedzialności za błędy typograficzne, pominięcia lub błędną interpretację informacji zawartych w publikacji i zastrzega sobie prawo do wprowadzania zmian bez uprzedzenia.



HOSHIZAKI

Hoshizaki Belgium
Hoshizaki Danmark
Hoshizaki Deutschland
Hoshizaki France
Hoshizaki Iberia
Hoshizaki Italia
Hoshizaki Middle East

info@hoshizaki.nl
info@hoshizaki.dk
vertrieb@hoshizaki.de
info@hoshizaki.fr
info@hoshizaki.es
commerciale@hoshizaki.it
sales.ex@hoshizaki-europe.com

Hoshizaki Netherlands info@hoshizaki.nl
Hoshizaki Norge salg@hoshizaki.no
Hoshizaki Sverige order@hoshizaki.se
Hoshizaki UK uksales@hoshizaki.uk
Export countries sales.ex@hoshizaki-europe.com
Other countries sales.ex@hoshizaki-europe.com

www.hoshizaki-europe.com